

**הערות כלליות**

- כל המידות הן בגובה הרום אלא שיהיה לשיקול.
- המקום המיועד לשימוש על גג המבנה יבוצע על ידי הבעלים או מי מטעם.
- הקנין המיועד לשימוש על ידי הבעלים, האבירים וכל מי שיהיה חבוי בשם הבעלים.
- לכל המדידות יחידות המדידה הן מטר.
- לכל המדידות יחידות המדידה הן מטר.
- לכל המדידות יחידות המדידה הן מטר.
- לכל המדידות יחידות המדידה הן מטר.
- לכל המדידות יחידות המדידה הן מטר.
- לכל המדידות יחידות המדידה הן מטר.
- לכל המדידות יחידות המדידה הן מטר.

תאריך	מחזור	שינויים
30/10/25	1	Revision 1

תפוצה	
תאריך	מחזור
30/10/25	1

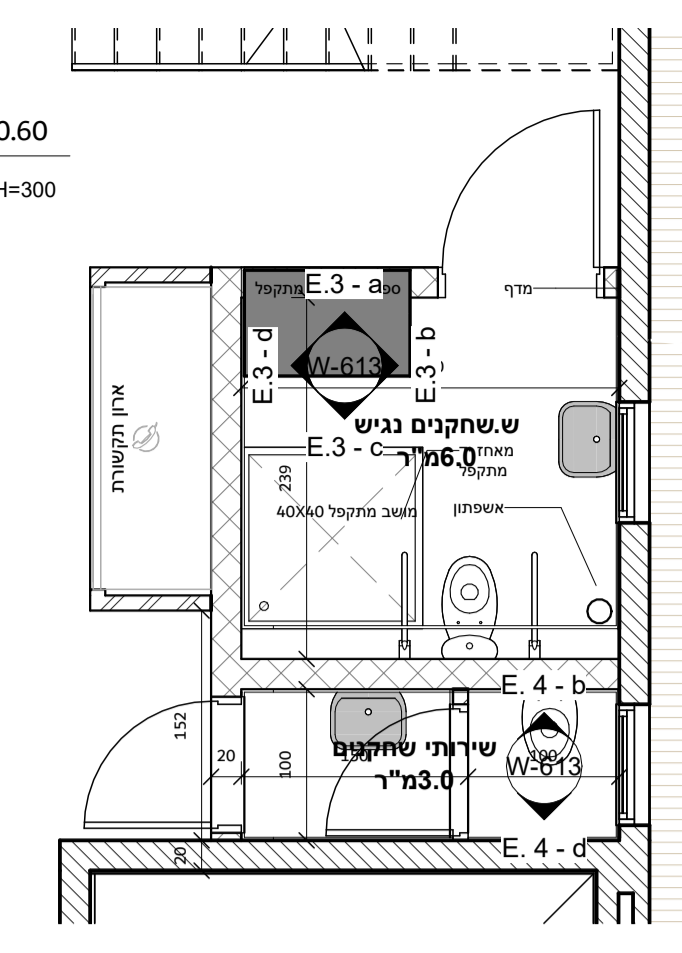

**שירותי שחקנים-קרקה**  
1 : 50

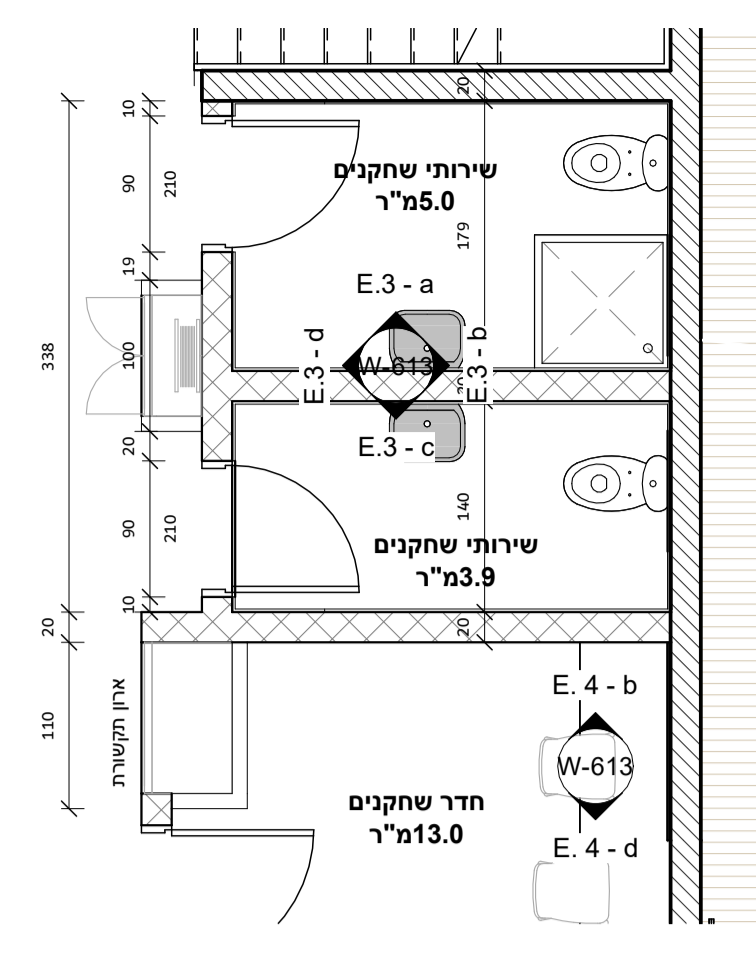

**שירותי שחקנים-גלריה**  
1 : 50

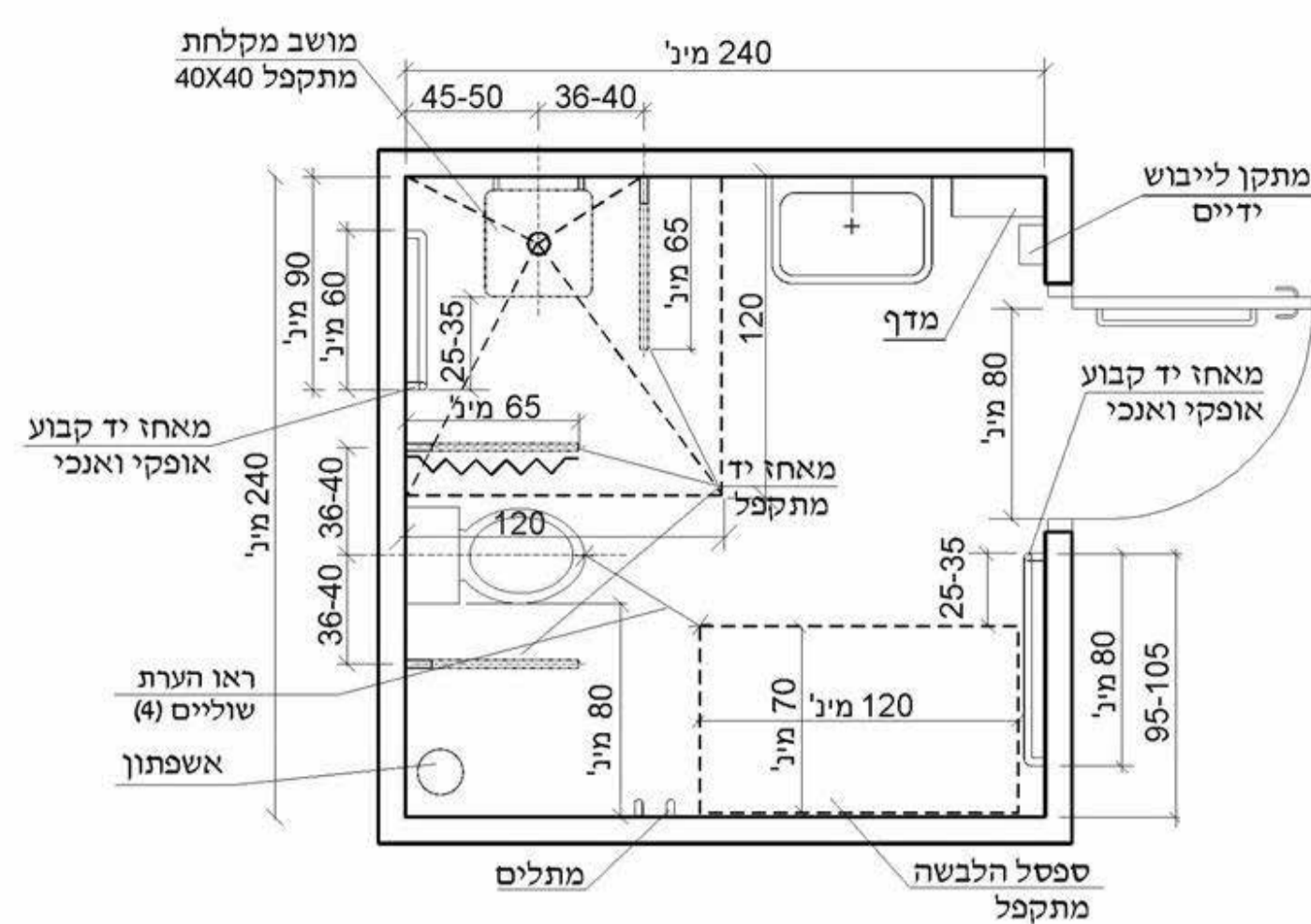

**צויר 5 - דוגמה לתא משולב המכיל ספסל**  
(המידות בסנטימטרים, הצויר אינו למי קנה מידה)

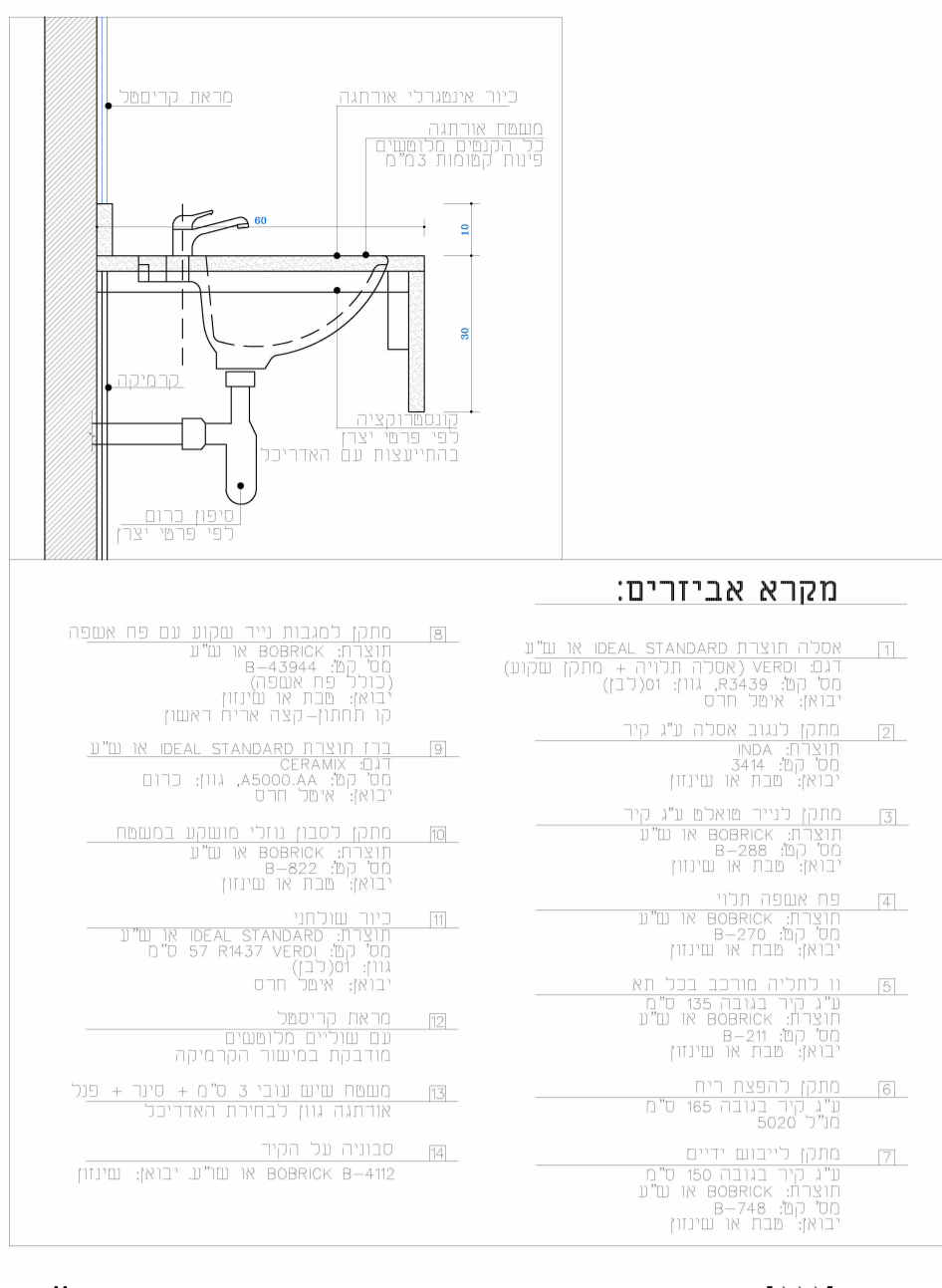

**E.4 - b**  
1 : 25

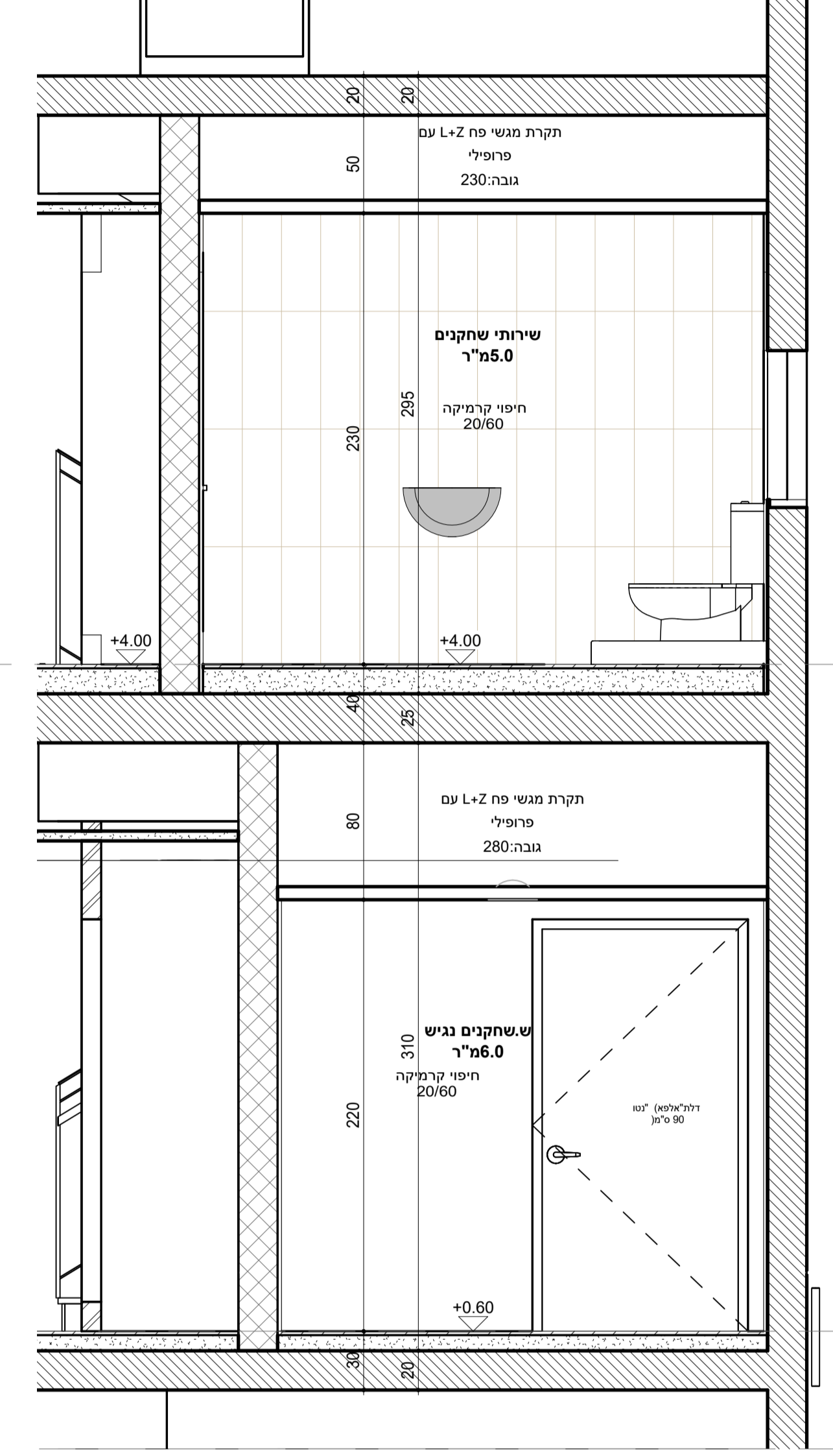

**E.3 - a**  
1 : 25

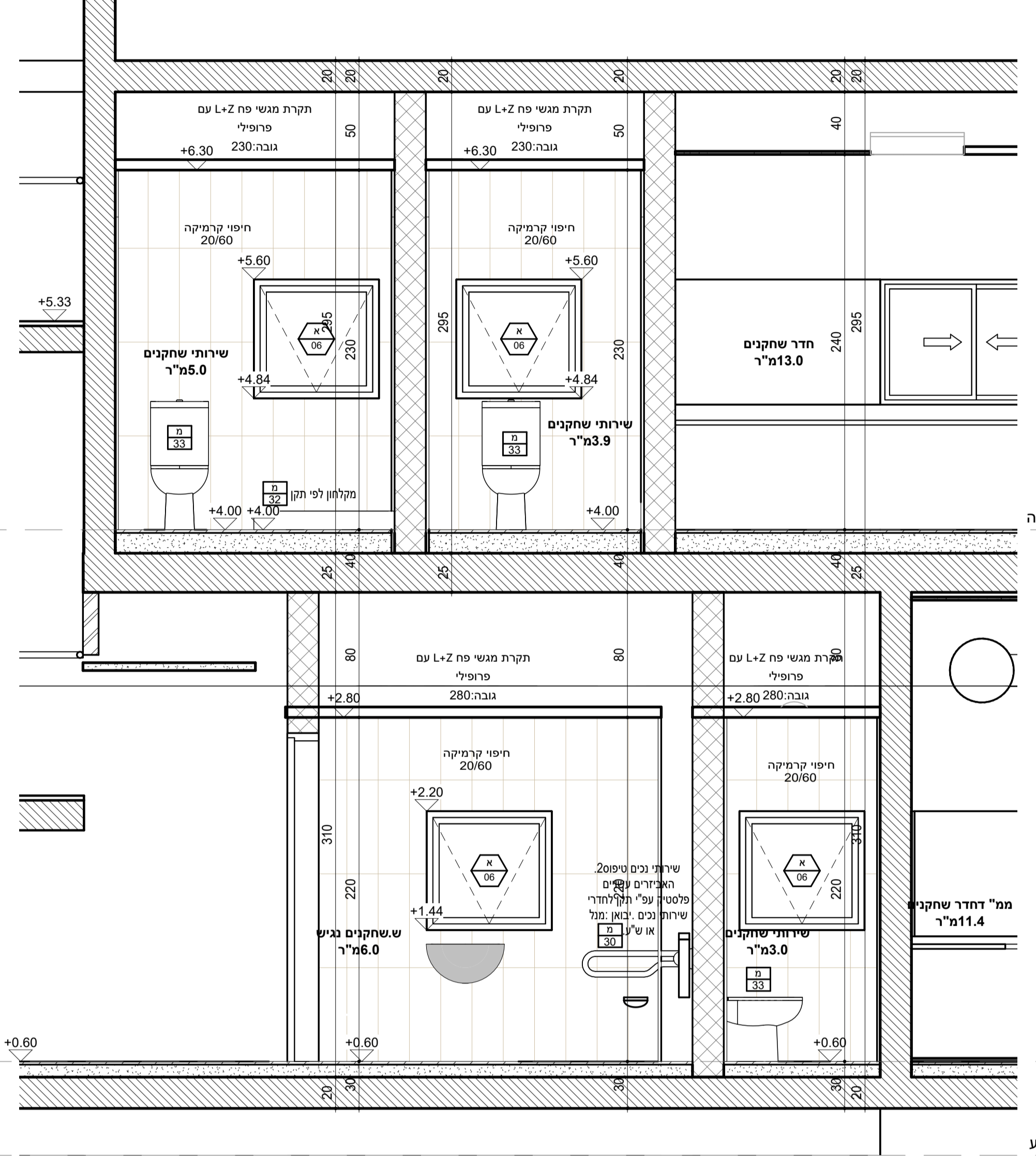

**E.3 - b**  
1 : 25

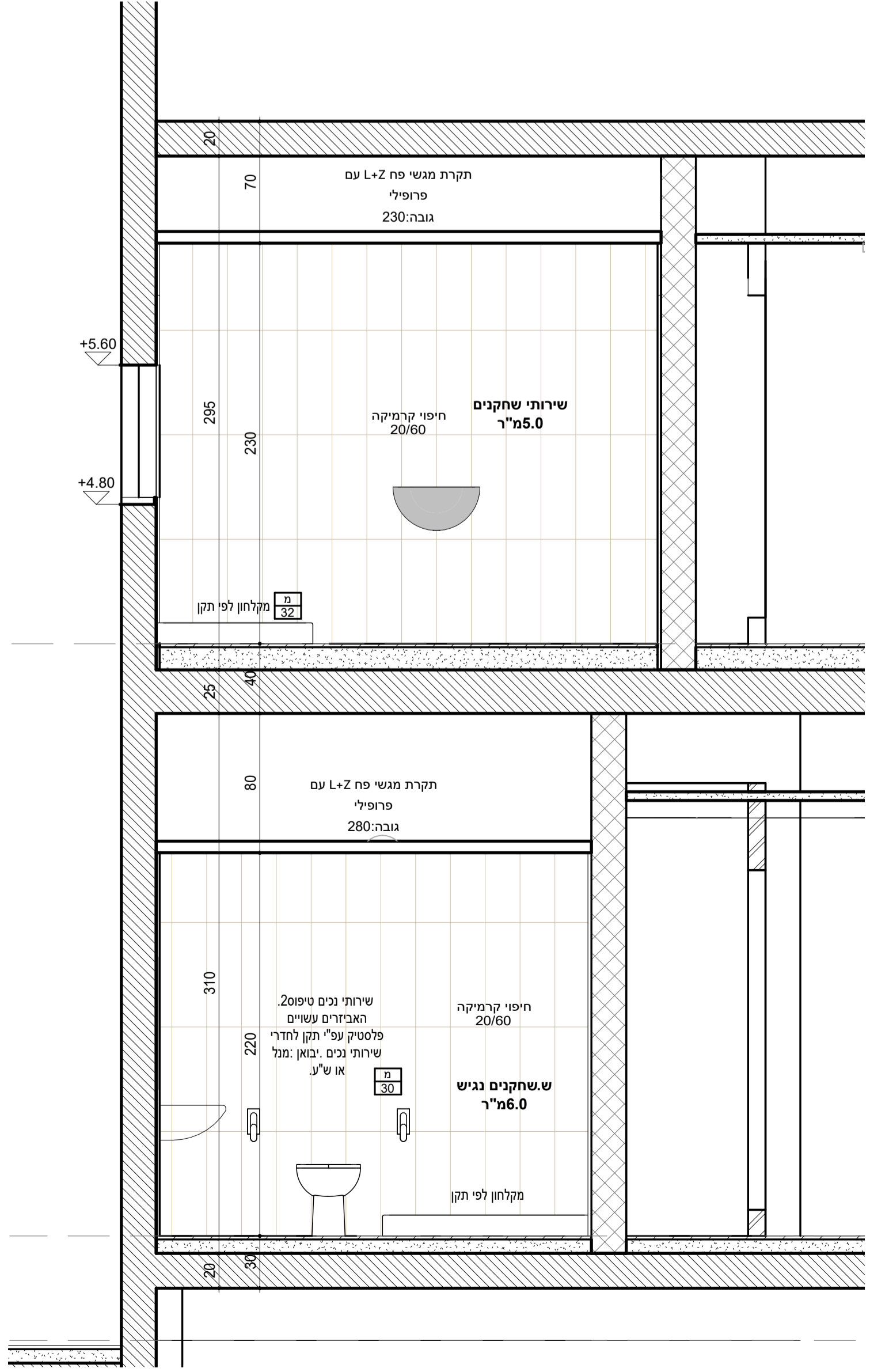
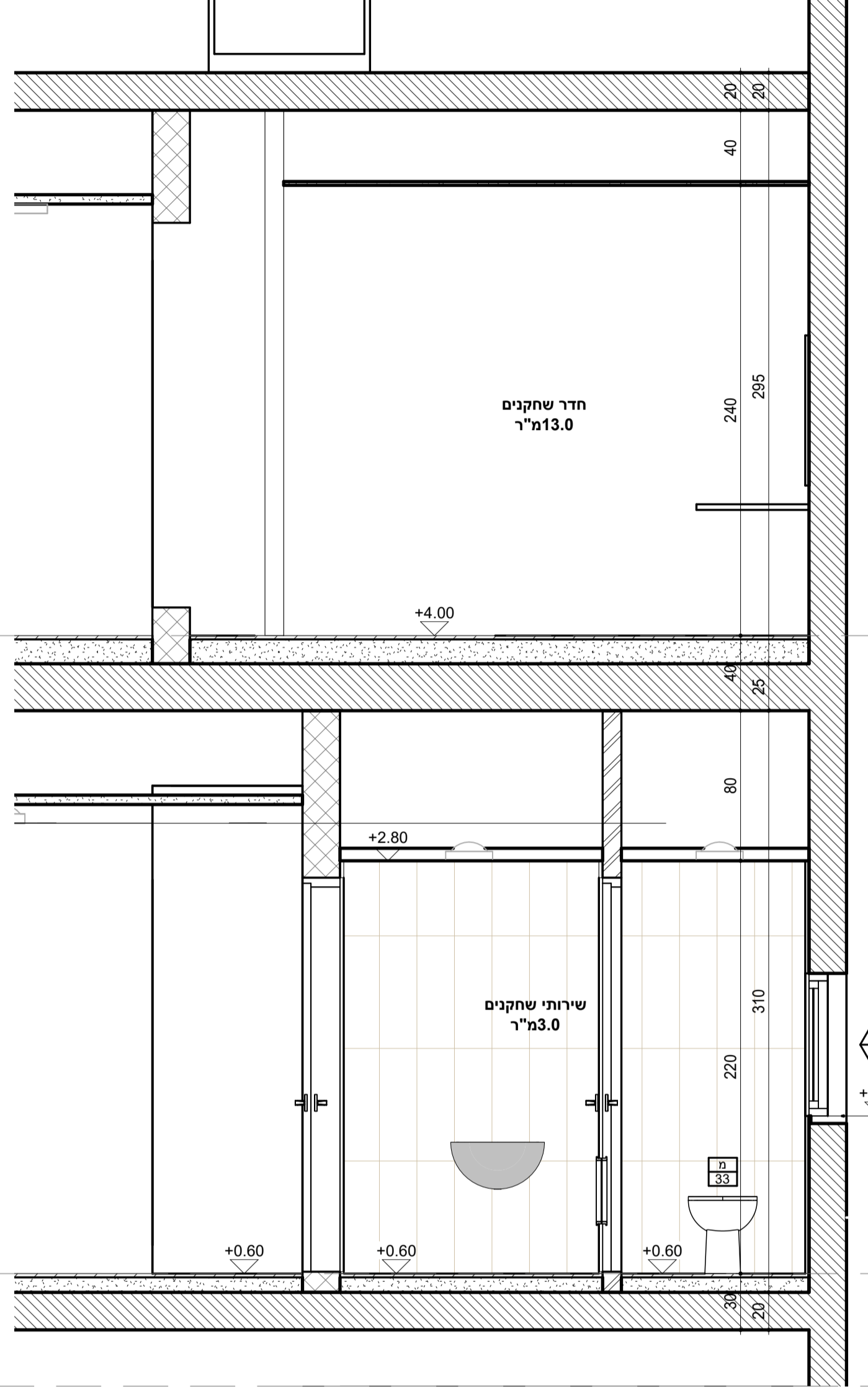

**E.3 - c**  
1 : 25

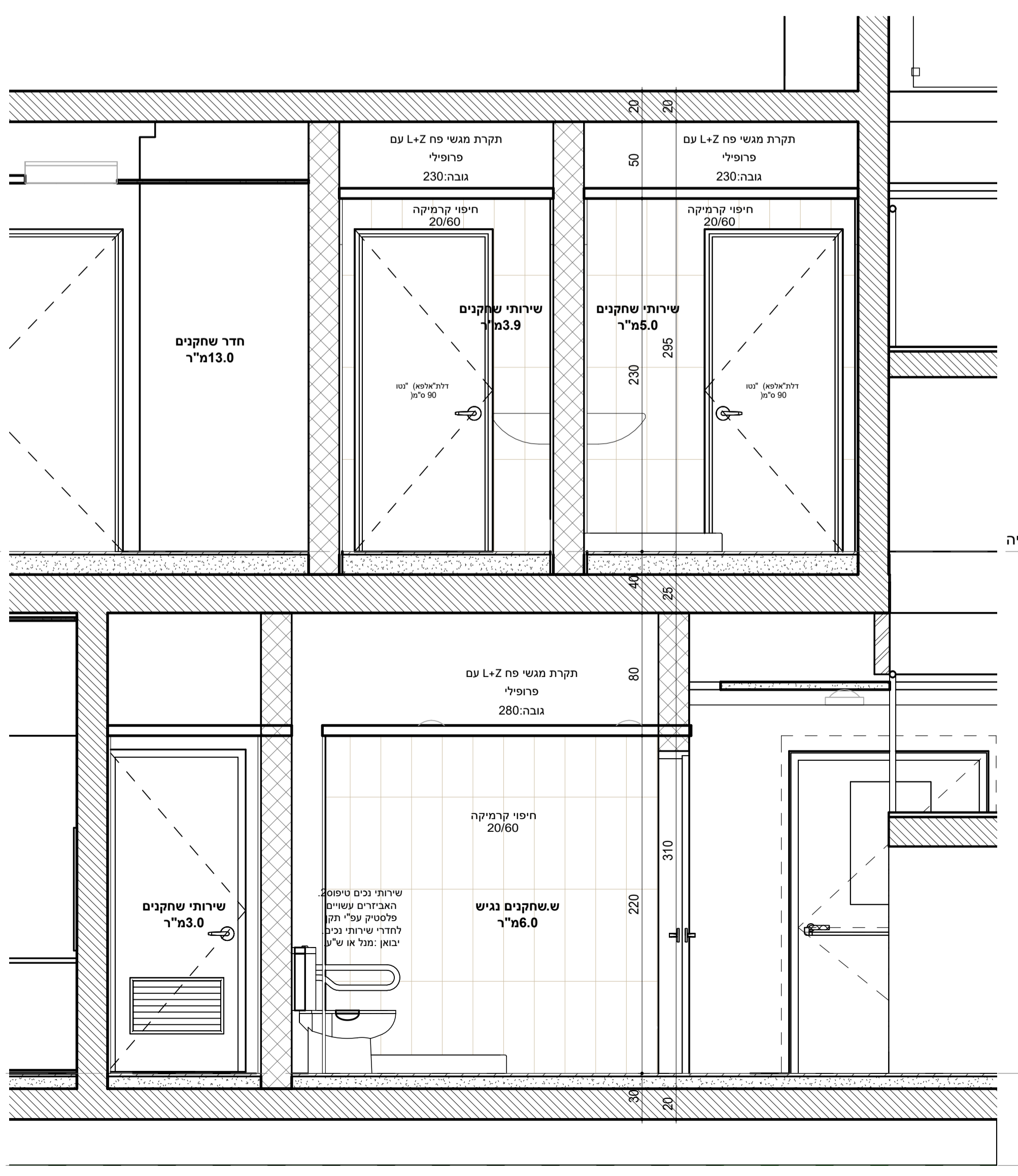

**E.3 - d**  
1 : 25

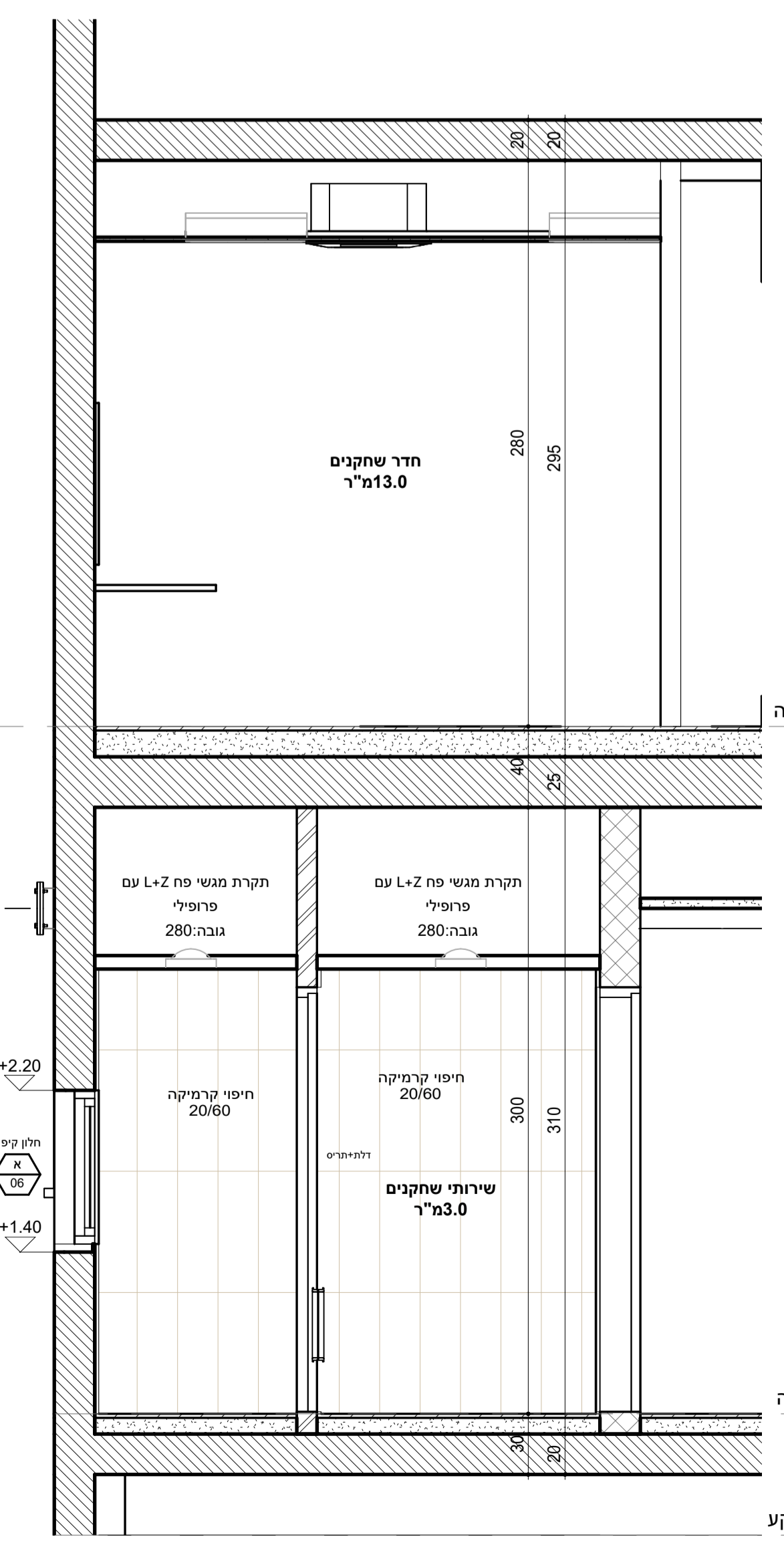

**E.4 - d**  
1 : 25

**נופר אדריכלים**  
NOFAR ARCHITECTS

רח' מנחם פרידמן 32 - איכילוב 6744803  
טל: 03-6918588 או: 03-6918787  
Email: office@nofararchitects.com

**להבים - היכל תרבות**

Project: **שירותי שחקנים**

Drawing No: **W-613**

Author: **Author** | Checked: **Checked**

Project No: **1758**

Scale: **As Indicated** | Date: **30/10/25** | Revision: **1**

Legend:  Design |  Bidding |  Final